

# P.I.T.

PHP170-C

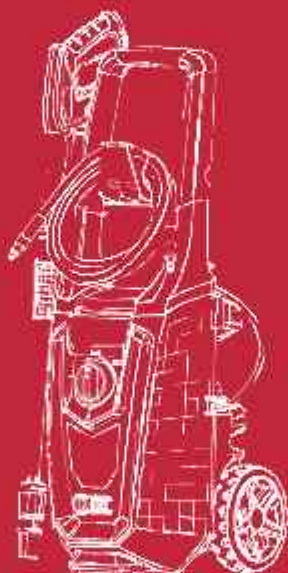

**HIGH PRESSURE CLEANER**

МОЙКА ВЫСОКОГО ДАВЛЕНИЯ

**2200W**

**Powerful  
Efficient**

Please read the instruction manual carefully before use!  
Пожалуйста, внимательно прочтите инструкцию перед использованием!





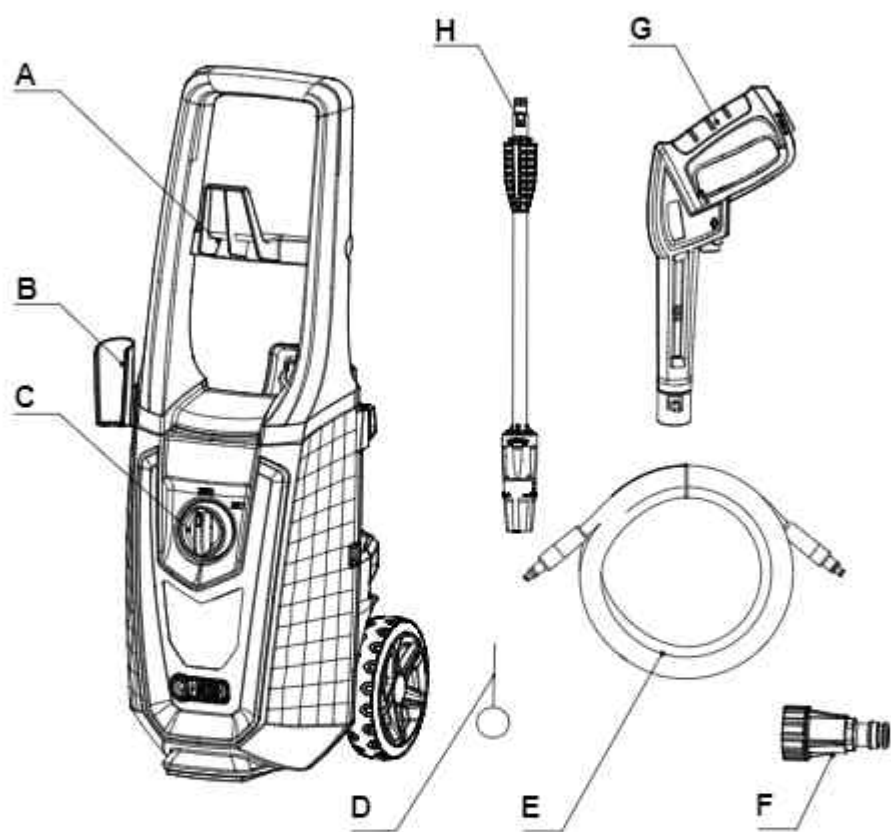

## English

## Safety notes

General power tool safety warnings

**⚠ WARNING** Read all safety warnings and all instructions.

Failure to follow the warnings and instructions may result in electric shock, fire and/or serious injury.

Save all warnings and instructions for future reference. The term "power tool" in the warnings refers to your mains-operated (corded) power tool or battery-operated (cordless) power tool.

## Safety

## General warnings

- ▶ **ATTENTION:** The device is allowed to be used only outdoors.
- ▶ **ATTENTION:** At the end of any type of work, always turn off the power supply and cut off the water supply.
- ▶ **ATTENTION:** Do not use the device if the power cable or parts important for the operation of the device are damaged, for example, safety devices, a high-pressure hose of a spray gun, etc.
- ▶ **ATTENTION:** This unit is designed for use with cleaning products recommended and supplied by the manufacturer (neutral cleaning shampoo based on biologically decomposable anionic surfactants). The use of other cleaning agents or chemicals can reduce the reliability of the device.
- ▶ **ATTENTION:** Do not use the apparatus if there are people nearby without special clothes.
- ▶ During the operation of the machine, do not allow people or animals to be found within a radius of 5 m.
- ▶ Always wear suitable protective clothing to avoid possible ricochet.
- ▶ Do not touch the device with your hands and do not work without shoes.
- ▶ Use safety glasses and anti-slip shoes.
- ▶ **ATTENTION:** The jet coming out of the nozzle should not be directed to mechanical units with grease, because otherwise the lubricant will disperse over the surrounding area.
- ▶ Tires and tire air valves must be flushed from a distance of at least 30 cm, otherwise their damage may occur under the action of a high-pressure water jet. The first sign of such damage is the discoloration of the tire. Damaged tires and inflated tire valves are life-threatening.
- ▶ **ATTENTION:** High-pressure water jets can pose a danger if they are used improperly. The jet should not be directed at people, animals, switched-on electrical appliances or directly at the device.
- ▶ **ATTENTION:** High-pressure hoses, components and connections are of great importance for the safety of the device. Use only hoses, components and connections recommended by the manufacturer (it is very important that these parts remain intact, therefore improper use should be avoided and protected from bends, bumps and abrasions).
- ▶ **ATTENTION:** Devices without T.S. - automatic stop systems should not work for more than 2 minutes with the gun unlocked. The temperature of the water discharged into the circulation circuit is significantly increases and can seriously damage the pump.
- ▶ **ATTENTION:** Devices with T.S.-automatic stop system should not be left in stand-by mode for more than 5 minutes.
- ▶ **ATTENTION:** The device must be turned off completely every time (the main switch is set to (0) <<OFF>>) when it is left unattended.
- ▶ **ATTENTION:** Each machine is subjected to final production control under the conditions of its use, so usually a few drops of water remain in it.
- ▶ **ATTENTION:** Make sure that the power cable is not damaged. If the power cable is damaged, for safety reasons, it must be replaced by the manufacturer, either in the technical service department, or by qualified personnel.
- ▶ **ATTENTION:** Do not pull the power cable to lift the equipment or move it from its place.
- ▶ **ATTENTION:** There are pressurized liquids in the car. When the spray gun is turned on, it should be held firmly to compensate for the reactive force. Use only the high-pressure nozzle supplied with the machine.
- ▶ **ATTENTION:** It is not allowed to use the product by children and persons with limited physical, sensory and mental capabilities, as well as persons who do not have the appropriate experience and skills.
- ▶ **ATTENTION:** It is not allowed for children to use the product for games, even under the supervision of adults.

- ▶ **ATTENTION:** Never turn on the pressure washer before the high-pressure hose is deployed.
- ▶ **ATTENTION:** Carefully roll up and remove the hose so as not to turn over the pressure washer.
- ▶ **ATTENTION:** When the hose unfolds or collapses, the device must be turned off and there should not be enough pressure in it.
- ▶ **ATTENTION:** Risk of explosion. Do not spray flammable liquids.
- ▶ **ATTENTION:** To ensure the safety of the machine, use only original spare parts from the manufacturer or an approved manufacturer.
- ▶ **ATTENTION:** Do not direct the jet at yourself or other people for the purpose of cleaning shoes or clothes.
- ▶ **ATTENTION:** Water that passes through the counterflow is considered non-potable.
- ▶ **ATTENTION:** Before performing any maintenance or cleaning work, disconnect the unit from the electrical network.
- ▶ **ATTENTION:** Unsuitable extension cords can be dangerous.
- ▶ **ATTENTION:** When using an extension cable, the plug and socket must be water-proof.

### Safety devices:

- ▶ **ATTENTION:** The spray gun is equipped with a safety lock. In order to avoid accidental opening, it should be turned on at every break in the operation of the device.
- Safety devices: spray gun with safety lock, motor with protection against electrical overload (Cl. 1), pump with bypass valve or stop.
- The safety button on the gun does not serve to lock the lever during operation, but to prevent accidental opening of the gun.
- ▶ **ATTENTION:** The device is equipped with an engine protection device: when the device comes into operation, wait a few minutes or, alternatively, disconnect and reconnect the device to the electrical network. If the problem occurs again, or if it does not turn on, contact the nearest service center.

### Conditions for ensuring stability

- ▶ **ATTENTION:** The stability of the device is guaranteed only if it is installed on a flat surface.

### Important safety tips

- ▶ Never point the high-pressure nozzle at people or animals.
- ▶ Never drink alcohol or use drugs while operating the pressure cleaner.
- ▶ Never operate the pressure cleaner while standing in water.
- ▶ Never touch the electrical plug with wet hands.
- ▶ Never let electrical connections rest in water.
- ▶ Never operate pressure cleaner without the water turned on.
- ▶ Never use hot water with this pressure cleaner.

### Important safety precautions

- ▶ **WARNING:** When using this product, basic precautions should always be followed, including the following:
  - Read all instructions before using the product. Save all safety instructions.
  - Do not operate the pressure cleaner when fatigued or under the influence of alcohol or drugs.
  - Risk of injection or injury – do not direct the high pressure water stream at any people or animals.
  - Do not allow children to operate the pressure cleaner at any time.
  - To reduce the risk of injury, close supervision is necessary when the pressure cleaner is used near children.
  - Know how to stop the unit and reduce pressure immediately. Be completely familiar with the controls.
  - Stay alert – always be aware of where you are directing the high pressure spray
  - Keep cleaning area clear of all people.
  - Keep good footing and balance at all times do not overreach or stand on an unstable support.
  - The work area should have adequate drainage to reduce the possibility of a fall due to slippery surfaces.
  - Follow the maintenance instructions specified in the manual.
  - To reduce the risk of electrocution, keep all connections dry and off the ground. Do not touch plug with wet hands.

### Symbols

The labels on your tools and manual may show symbols. These represent important information about the product or instruction on its use.

	Indicates a potential personal injury hazard.
	Double-insulated construction.
	Do not expose to rain or use in damp locations.
	To reduce the risk of injury, user must read and understand operator's manual before using this product.
	Always wear safety goggles or safety glasses with side shields and as necessary, a full face shield when operating this product.
	To reduce the risk of injection or injury, never direct a water stream towards people or pets or place any body part in the stream. Leaking hoses and fittings are also capable of causing injection injury. Do not hold hoses or fittings.
	To reduce the risk of injury from kickback, hold the spray lance securely with both hands when the machine is on.
	Failure to use in dry conditions and to observe safe practices can result in electric shock.
	<b>WARNING!</b> Never point the gun to human, animals, the machine body, power supply or any electric appliances.
	Machine not intended to be connected to the potable water mains.
	Waste electrical products should not be disposed of with household waste, please recycle where facilities exist. Check with your local authority or retailer for recycling advice.

### Servicing of a double-insulated appliance

- In a double-insulated product, two systems of insulation are provided instead of grounding.
- No means of grounding is provided on a double-insulated product, nor should a means for grounding be added to the product.
- Servicing a double-insulated product requires extreme care and knowledge of the system, and should be done only by qualified service personnel.
- Replacement parts for a double-insulated product must be identical to the parts they replace.
- A double-insulated product is marked with the words "DOUBLE INSULATION" or "DOUBLE INSULATED".
- This symbol  may also be marked on the product.

### Use of extension cords

- Use of an extension cord with this product is not recommended.
- If you must use an extension cord, use only extension cords that are intended for outdoor use.
- These cords are identified by a marking "acceptable for use with outdoor appliances, store indoors while not in use."
- Use only extension cords having an electrical rating not less than the rating of the product.
- Examine extension cord before use.
- Do not use damaged extension cords!
- Do not pull on cord to disconnect from receptacle, always disconnect by pulling on plug.
- Keep cord away from heat and sharp edges.
- Always disconnect the extension cord from the receptacle before disconnecting the product from the extension cord.

### WARNING

- To reduce the risk of electrocution, keep all connections dry and off the ground. Do not touch the plug with wet hands.
- Do not use the appliance if a supply cord or important parts of the appliance are damaged, e.g. safety devices, high pressure hoses, trigger gun.
- If an extension cord is used, the plug and socket must be of watertight construction.
- **WARNING:** Inadequate extension cords

can be dangerous.

- Remove the plug from the socket-outlet during cleaning or maintenance and when replacing parts or converting the machine to another function.

### Proper use of the pressure cleaner

**This unit is intended for use with cold water only! Do not use hot water in this pressure cleaner.**

- Operate the pressure cleaner at no more than the fluid pressure rated for the pressure cleaner.
- Never run the pressure cleaner without a water supply.
- Running the unit without a water supply will cause irreparable damage to the unit.
- Make sure that the water supply you use for the pressure cleaner is not dirty, sandy, and does not hold any corrosive chemical products.
- Using a dirty water supply will compromise the long life of the pressure cleaner.
- **CAUTION!** The pressure cleaner can be used for a variety of applications including washing cars, boats, patios, decks, garages etc. where high pressure is necessary to remove dirt and debris.
- **High-pressure water flow can damage the work surface if not used properly!** See the section titled "Operating Instructions" for more details. Always test the spray in an open area first.
- Never move the unit by pulling on the high pressure hose. Use the handle provided on the top of the unit.
- Always hold the high pressure gun and wand with two hands. Keep one hand on the gun/trigger, while supporting the wand with the other hand.
- When dispensing detergent, the pressure cleaner applies detergent to the cleaning area at low pressure only. Once the detergent has been applied, spray the detergent off of the work area by using the adjustable nozzle.

### Product and service description

 Read all safety instructions and instructions.

Failure to follow the safety instructions and instructions may result in electric shock, fire and serious injury.

Please observe the illustrations at the beginning of the instruction manual.

- The device can be used for outdoor work

when pressurized water is required to remove dirt.

### Intended use

- With the use of appropriate auxiliary devices, it is possible to apply detergent foam, sandblasting and washing by rotating brushes attached to the hydraulic gun.
- The performance and ease of operation of the device are designed for non-professional use.

### Assembly instructions

After opening the carton, please remove all parts and check them against the following list of components that are included:

- A. High Pressure Hose Hook
- B. Gun Holder
- C. Switch
- D. Cleaning pin
- E. High Pressure Hose
- F. Water inlet connector
- G. Gun
- H. Adjustable Nozzle

### Technical data

Model	PHP170-C
Mains voltage	220 V
Mains frequency	50 Hz
Power input	2200 W
Max. pressure	170 bar
Rated flow	450 l/h
Max. water temperature	50°C
Weight	8 kg

### Contents of delivery

High pressure hose	1 pc
Water inlet connector	1 pc
Cleaning pin	1 pc
Gun	1 pc
Adjustable nozzle	1 pc
Instruction manual	1 pc

### note

Since the product is constantly being improved, P.I.T. reserves the right to make changes to the specifications and product specifications specified here without prior notice.

### Step 1

Install gun hook, gun holder tight to the main body as below fig.



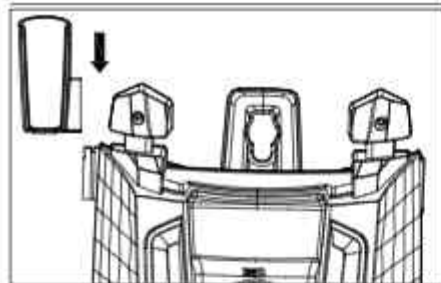

## Step 2

Attach the hook to the handle as shown, then tighten the screw with a screwdriver. Screw the washer handle tight to the main body as below fig. The screws will be packed together with the main body, pls kindly check and find it when unpacked.

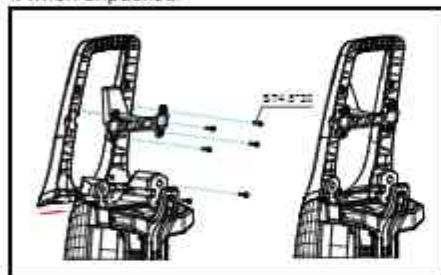

## Step 3

Insert the adjustable spray nozzle(H) into the gun. Push and turn the adjustable nozzle clockwise onto the gun(G) until hand tight to lock it in place. When the pieces are joined properly, you cannot separate the two components by pulling straight out on the adjustable nozzle. All attachments must be inserted into the gun for proper use.

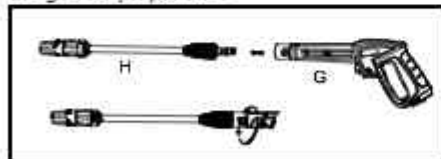

## Step 4

Attach the high pressure hose(E) to the gun(G). Insert and quick-connect it tight to avoid leakage. When the pieces are joined properly, you cannot separate the two components by pulling straight out from the gun(G). Push the hose lock button, then you can pull out high pressure washer.

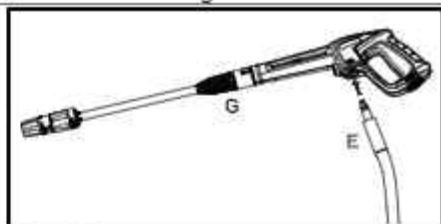

## Step 5

Attach the high pressure hose(E) to the pressure cleaner water outlet. Insert and quick-connect it tight to avoid leakage. When the pieces are joined properly, you cannot separate the two components by pulling straight out from the water outlet. Push the "Button" according to the direction of arrow, then you can pull out the high pressure hose.

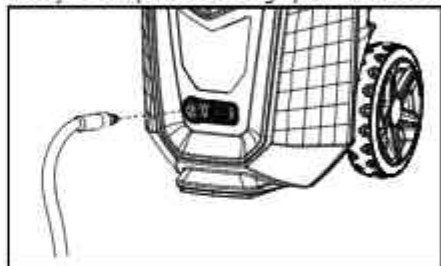

## Step 6

Attach the hose connector to pressure washer. Before attaching the connector to the male fitting, remove the plastic cap, which is inserted onto the male fitting on the pressure washer before shipping. This plastic cap can be discarded once removed. After both components have been installed, attach the garden hose with connector screw on the pressure washer. Connect the garden hose to the waterspout.

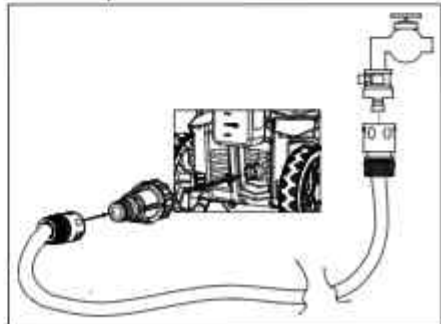

## Step 7

If the water source is lower than the machine inlet, the water drop to the machine inlet shall



not be greater than 50 cm.

If the water source is higher than the machine inlet, the water surface shall not exceed 50 cm. to the top surface of the water container. At this time can not install sprinkler, after starting the machine, wait for water to flow out from the gun head, and then connect the nozzle to use.

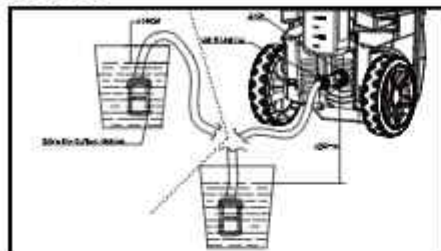

## Operating instructions

 This unit is intended to be used with cold water only! Do not use hot water in this pressure cleaner!

### Starting up

After connecting the pressure cleaner to your cold water supply, proceed as follows:

- Make sure that the ON/OFF switch is in the OFF position.
- Connect the garden hose to the inlet fitting.
- Insert the adjustable spray nozzle into the gun as per assembly step #1.
- Install the handle to the machine main body, as per assembly step #2.
- Connect the high pressure hose to the high pressure outlet fitting as per assembly step #3.
- Connect the high pressure hose to the gun, as per assembly step #4.
- Connect the gun to the specified detergent nozzle, as per assembly step #5.
- Open the water supply valve completely.
- Before turning the unit on, press the gun trigger to bleed all the remaining air out of the pump and hose.
- Start the pressure cleaner by turning the on/off switch to the on position and squeeze the trigger. REMINDER: Motor does not run continuously, only when the trigger is squeezed.

## WARNING

### RISK OF INJECTION!

- Unit will start spraying when trigger is squeezed.
- When turning the unit off after use, high

pressure still exists inside the hose and unit. Point the gun in a safe direction and discharge the excess pressure. NEVER direct the high pressure water stream at people or animals.

### Automatic On/Off

The pressure cleaner is equipped with an automatic on/off switch. The pressure cleaner will only run when the power switch is in the ON position and the trigger on the gun is squeezed. When you release the trigger to stop spraying water through the gun, the motor on the pressure cleaner will automatically shut off. Simply squeeze the trigger again to resume using the cleaner. To stop using the pressure cleaner, release the trigger and switch the unit to the OFF position. The unit should be turned completely OFF while not in use or while unattended.

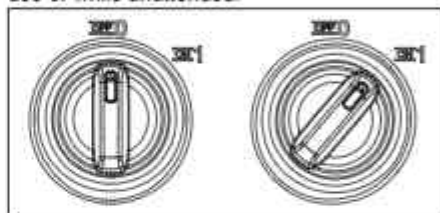

### Bleeding the gun

It is very important to bleed the gun before using the pressure cleaner.

Refer to the "Assembly Instructions" to assemble the pressure cleaner.

To bleed the gun, simply connect the garden hose to the pressure cleaner and squeeze the trigger before turning the electrical supply on. This allows any air trapped inside the pressure cleaner and gun to be removed before using the unit. Continue holding trigger for approximately one minute to allow any excess air out of the unit. Water will flow through the gun at low pressure during this procedure.

For more bleeding tips, see the section titled "Operating Instructions."

### Gun safety lock



This pressure cleaner is equipped with a gun trigger safety lock. When not using the pressure cleaner, use the safety lock to keep from accidentally engaging the high pressure spray.

## Adjustable spray nozzle

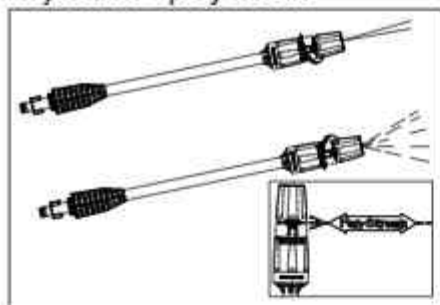

The adjustable nozzle will allow you to use any variety of spray patterns from a full fan spray (Diagram 2) to a direct stream spray (Diagram 1). When using the pressure washer to clean wood decks, siding, vehicles etc., always start using the fan spray and begin spraying from a minimum 36" away to avoid damaging the surface of the material you are cleaning. Always begin by spraying in a testing area free and clear of people and objects.

- **WARNING:** High pressure jets can be dangerous if subject to misuse. The jet must not be directed at persons, live electrical equipment or the appliance itself.
- Do not direct the jet against yourself or others in order to clean clothes or footwear.

## Unblock lance

When the nozzle is clogged, it will cause the pump to build pressure and may cause unit to surge, you can clean the nozzle inserting needle into the tip to rid of the deposits.

For the adjustable nozzle, you can lubricate the nozzle collar (high pressure to low pressure) by using non-water soluble grease regularly.

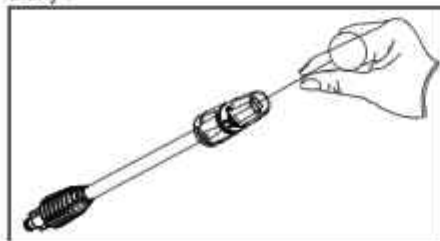

## Using detergents

- The pressure cleaner will dispense detergent at low pressure.
- Use the adjustable spray nozzle to rinse clean.

- Biodegradable detergents are specifically formulated to protect the environment and your pressure cleaner.
- These detergents will not clog the filter and will protect the internal parts of the pressure cleaner for a longer life.

The built-in detergent dispenser will allow you to apply many forms of liquid detergent onto the work surface.

Detergent application happens at low-pressure only.

Insert the adjustable nozzle onto the gun, and turn it to end of "LOW", so that the pressure washer is in low-pressure mode (see Figure A below).

Remove the cap on the detergent reservoir and fill with liquid detergent only (see Figure B below).

Do not put any water into the reservoir.

The pressure washer will mix water and detergent automatically. When finished applying the detergent to the work surface, turn it to end of "HIGH" of the adjustable nozzle and spray off the detergent by using the high-pressure spray (see Figure A below).

In high-pressure mode, the pressure washer will not dispense detergent.

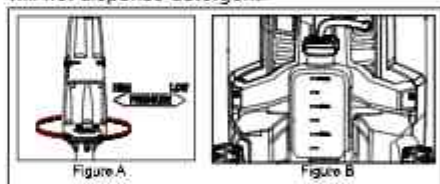

**WARNING:** never use products with bleach or chlorine or any other corrosive materials, including liquids containing solvents (i.e. Gas, oils etc), tri-sodium phosphate products, ammonia, or acid-based cleaners. These chemicals will harm the unit and cause damage to the surface being cleaned.

## Clean-up and storage

Shutting down the pressure cleaner when finished using the pressure cleaner, follow these steps to shut down the unit:

- Turn the pressure cleaner to the off position. Turn off the water supply.
- Before disconnecting high-pressure hose connection, point the gun in a safe direction and discharge the high-pressure water.
- Disconnect high-pressure hose from the pressure cleaner and gun.
- Disconnect garden hose from the pressure cleaner.

- Remove quick coupler fitting from garden hose and attach to the nipple portion of the fitting installed on the pressure cleaner for storage.
- Remove excess water from the pump by tipping the unit on both sides to drain any remaining water from inlet and outlet fittings.
- Remove water intake filter and flush with water to remove dirt or debris. Return filter once cleaned.
- Drain detergent reservoir and flush with running water.
- Wipe away any remaining water on all parts and fittings.
- Engage the gun safety lock.
- Store the pressure cleaner, parts, and accessories in an area with a temperature above 0°C (32°F).

### **Winterizing and long-term storage**

Follow all of the above shut-down procedures, adding the following steps.

After disconnecting the water supply, and before disconnecting the high-pressure hose, turn the pressure cleaner on for 2-3 seconds, until any remaining water in the pump exits. Turn unit off immediately.

- Continued use of the pressure cleaner without water supply attached will cause severe damage to the unit!
- Always store the pressure cleaner, parts, and accessories in an area with a temperature above 0°C (32°F).

**WARNING:** failure to comply with these storage instructions will result in damage to the pump assembly.

### **Maintenance**

- This pressure cleaner is supplied with a closed lubrication system, so no addition of oil is needed.
- Check all hoses and accessories for damage prior to use.
- Check the inlet filter periodically for deposits. Clean this filter regularly for maximum performance.

### **Cleaning tips**

**WARNING:** always test the spray in an area free and clear of people and objects before you spray at the intended cleaning surface.

### **Wood and vinyl decks**

Rinse deck and surrounding area with fresh water. If using detergent, fill the detergent reservoir and apply to the area being cleaned at low pressure. For optimal results, reduce your work area to smaller sections and clean each

section one at a time. Allow the detergent to rest on the surface for a few minutes and then rinse at high pressure. Do not let the cleanser dry.

Always clean from left to right and top to bottom for best results. Rinse at high pressure using the fan spray keeping the tip of the spray nozzle at least 6-9 inches from the cleaning surface. Maintain a further distance from the cleaning area when using a direct spray.

**Caution:** For softer woods, increase the distance from the cleaning area.

### **Cement patios, stone, and brick**

Rinse cleaning and surrounding area with fresh water. If using detergent, fill the detergent reservoir and apply to the area being cleaned at low pressure. Rinse at high pressure using the fan spray in a sweeping motion keeping the tip of the spray nozzle at least 3-6 inches from the cleaning surface. Maintain a further distance from the cleaning area when using a direct spray.

### **Cars, boats, and motorcycles**

Rinse cleaning and surrounding area with fresh water. If using detergent, fill the detergent reservoir and apply to the area being cleaned at low pressure. To achieve the best results, clean one side at a time. Allow the detergent to rest on the surface for a few minutes, but do not let the detergent dry. Rinse at high pressure using the fan spray in a sweeping motion keeping the tip of the spray nozzle at least 8 inches from the cleaning surface. Maintain a further distance from the cleaning area when using a direct spray. Wipe surface dry for a polished finish.

### **Barbecue grills, power equipment, and garden tools**

Rinse cleaning and surrounding area with fresh water. If using detergent, fill the detergent reservoir and apply to the area being cleaned at low pressure. Allow the detergent to rest on the surface for a few minutes, but do not let the detergent dry. Rinse at high pressure using the fan spray keeping the tip of the spray nozzle at least 1-3 inches from the cleaning surface. Maintain a further distance from the cleaning area when using a direct spray.

**TROUBLE SHOOTING TIPS****WHEN THE SWITCH IS IN THE "I" POSITION THE MACHINE WILL NOT**

Probable cause	Solution
Electrical socket is faulty	Check plug, socket, fuses
Voltage is inadequate	Check whether the voltage is adequate
Power cord is not plugged in	Plug in power cord

**START****THE PUMP DOES NOT REACH ADEQUATE PRESSURE OR**

Probable cause	Solution
Water inlet filter is clogged	Remove and clean filter
Pump is drawing air	Tighten connections/bleed system
Suction valves are clogged/worn	Clean or replace valves
Diameter of garden hose too small	Replace with ¾ inch garden hose
Water supply is restricted	Check hose for kinks or leaks
Insufficient water supply	Fully open water source

**FLUCTUATES****THE PRESSURE CLEANER HAS OR WILL NOT MAINTAIN PRESSURE**

Probable cause	Solution
Excessive air in waterline and pump	Turn unit and water supply off/bleed system/ hold trigger down

**THE PRESSURE CLEANER MAKES EXCESSIVE NOISE**

Probable cause	Solution
Intake is blocked	Check the intake valves
Valves are worn, dirty, or clogged	Check, clean or replace valves
Filter is dirty	Check, clean, or replace filter

**THE MOTOR STOPS RUNNING WHILE IN USE**

Probable cause	Solution
Net voltage lower than suggested	Check whether the voltage is adequate



**Maintenance and service****Maintenance and cleaning**

- ▶ Before any work on the machine itself (e. g. maintenance, tool change, etc.) as well as during transport and storage, remove the battery from the power tool. There is danger of injury when unintentionally actuating the On/Off switch.
- ▶ For safe and proper working, always keep the machine and ventilation slots clean.

When the battery is no longer operative, please refer to an authorized after-sales service agent for P.I.T. power tools.

**Dispose of waste**

 Damaged power tools, batteries, accessories and waste packaging materials must be recycled and reused in an environmentally friendly manner.

Do not throw power tools and accumulators / batteries into general household waste!

**Product serial number interpretation serial number**

No.	00000	00	00	000000
	Product Code	Year	Month	Quantity of order

The date of manufacture of the product is encoded in the serial number printed on the body of the tool. The first 2 digits indicate the year of issue, the next 2 digits indicate the month.

**TERMS OF WARRANTY SERVICE**

To customers (users) of warranty service:

1. This warranty certificate is the only document that confirms your right to free warranty service. If this proof is not presented, no claims will be accepted. Warranty certificates cannot be recovered if lost or damaged.
2. It is required to provide a valid and legal document for purchasing the product. The document must have the name or seal of the sales company; at the same time, state the full model name of the purchased P.I.T. product, the serial number on the nameplate of the fuselage, and the date of purchase, and the required warranty. The whole machine and its accessories.

The warranty period:

1. The warranty period of the product is 12 months from the date of sale. During the warranty period, the service department will eliminate manufacturing defects free of charge and replace the parts that fail due to

the manufacturer's fault. In warranty repair, an equivalent operable product is not provided. Replaceable parts become the property of the service provider.

2. The wear degree on the diameter of the motor rotor commutator is less than 0.4 mm (except for brushless motor tools), and the internal damage caused by the quality of the tool belongs to the warranty.

The following situations occur during the warranty period, which is not covered by the warranty:

1. In the absence of any valid legal documents (invoices) such as warranty certificates and warranty cards to prove the date of purchase
2. Damage caused by natural wear and overload. (For example, motor rotor and stator failure caused by overload; scorching or melting of the primary winding of the welding machine transformer; charging or starting the charging device; melting of internal parts; burning of electronic circuit boards, etc.)
3. The casing and power cord are mechanically damaged, as well as damage caused by corrosive media and high and low temperature, foreign objects entering the ventilation network of the motor, and damage caused by improper storage (corrosion of metal parts);
4. Damage caused by improper carrying, transportation and storage by users.
5. Products that are opened, repaired; replaced or modified by users themselves.
6. Any damage caused by indiscriminate use, beyond the scope of use of the tool, and not in accordance with the instructions for use and maintenance. (see chapter "Safety Precautions" in the manual);
7. The damage caused by the following situations is not guaranteed due to improper use and non-quality problems:
  - (1) When the power tool is running at high speed, use the braking device to forcibly stop the rotation.
  - (2) Excessive pressure is applied to the tool during the use of the tool.
  - (3) Use the tool outside the scope of its purpose and capabilities.
  - (4) Damage caused by the tool working in a dusty environment for a long time without timely maintenance of the tool.
  - (5) Change the rotation direction of the work head before the tool stops completely.
  - (6) Shock the battery or charger and replace the plug of the charger without permission, causing damage to the battery or charger.

(7) Damage caused by two-stroke gasoline tools not being fueled in the correct proportions.

The warranty does not include:

1. Replacement of accessories (accessories and components) such as batteries, discs, blades, drills, chucks, chains, sprockets, collet clamps, guide rails, tension and fastening elements, dresser heads, grinders And belt sander base machine, hexagonal head, etc.;

2. Wearing parts, such as: carbon brushes, transmission belts, seals, protective covers, guide rollers, guide rails, rubber seals, bearings, toothed belts and wheels, shanks, brake belts, starter ratchets and ropes, piston rings  
Wait.

The above accessories are replaced with paid services during the warranty period;



## P.I.T.

## Русский

Общие указания по технике безопасности для электроинструментов

**⚠ ПРЕДУПРЕЖДЕНИЕ** Прочтите все указания и инструкции по технике безопасности. Несоблюдение указаний и инструкций по технике безопасности может стать причиной поражения электрическим током, пожара и тяжелых травм.

Сохраняйте эти инструкции и указания для будущего использования.

Использованное в настоящих инструкциях и указаниях понятие «электроинструмент» распространяется на электроинструмент с питанием от сети (с сетевым шнуром) и на аккумуляторный электроинструмент (без сетевого шнура).

## Безопасность

## Общие предупреждения

- **ВНИМАНИЕ:** аппарат разрешается использовать только на открытом воздухе.
- **ВНИМАНИЕ:** по окончании любого вида работ всегда отключать электропитание и перекрывать подачу воды.
- **ВНИМАНИЕ:** не использовать аппарат при повреждении силового кабеля или важных для работы аппарата деталей, например, предохранительных устройств, шланга высокого давления, пистолета-распылителя и т.д.
- **ВНИМАНИЕ:** данный аппарат разработан для использования с чистящими средствами, рекомендуемыми и поставляемыми изготовителем (нейтральный чистящий шампунь на основе биологически разложимых анионных поверхностно-активных веществ). Применение других чистящих средств или химических веществ может снизить надежность аппарата.
- **ВНИМАНИЕ:** не использовать аппарат, если рядом находятся люди без спец. одежды.
- во время работы машины не допускать нахождения людей или животных в радиусе 5 м.
- всегда одевайте подходящую вам по размеру защитную одежду для избежания возможного рикошета.
- не прикасайтесь к устройству мокрыми руками и не работайте без обуви.
- используйте защитные очки и протекторы воскользящую обувь.

- **ВНИМАНИЕ:** выходящую из насадки струю не следует направлять на механические узлы с консистентной смазкой, т.к. В противном случае произойдет рассеивание смазки по окружающему участку.

- Шины и воздушные клапаны шин должны промываться с расстояния не менее 30 см, в противном случае под действием струи воды высокого давления может произойти их повреждение. Первым признаком такого повреждения является выцветание шины. Поврежденные шины и воздушные клапаны шин опасны для жизни.

- **ВНИМАНИЕ:** Высоконапорные струи воды могут представлять собой опасность, если использовать их ненадлежащим образом. Струю нельзя направлять на людей, животных, включенные электроприборы или непосредственно на аппарат.

- **ВНИМАНИЕ:** Шланги высокого давления, комплектующие детали и соединения имеют большое значение для безопасности аппарата. Используйте только шланги, комплектующие детали и соединения, рекомендуемые изготовителем (очень важно, чтобы эти детали оставались неповрежденными, поэтому следует избегать ненадлежащего применения и предохранять их от сгибов, ударов и осадин).

- **ВНИМАНИЕ:** Аппараты без T.S. - системы автоматического останова не должны работать более 2 минут с разблокированным пистолетом. Температура воды, отводимой в циркуляционный контур, значительно

- повышается и может серьезно повредить насос.

- **ВНИМАНИЕ:** Аппараты с T.S.-системой автоматического останова не следует оставлять в режиме ожидания (stand-by) более 5 минут.

- **ВНИМАНИЕ:** Аппарат необходимо полностью выключать каждый раз (главный выключатель в положение (0) <<OFF>>), когда он остается без присмотра.

- **ВНИМАНИЕ:** Каждая машина подвергается окончательному производственному контролю в условиях ее использования, поэтому обычно в ней остается несколько капель воды.

- **ВНИМАНИЕ:** Следите за тем, чтобы не был поврежден силовой кабель. Если

силовой кабель поврежден, в целях соблюдения безопасности он должен быть заменен изготовителем, либо в сервисной технической службе, либо квалифицированным персоналом.

- **ВНИМАНИЕ:** Не тяните за сетевой кабель, чтобы поднять оборудование или сдвинуть его с места.
- **ВНИМАНИЕ:** В машине находятся жидкости под давлением. При включении пистолета-распылителя его следует держать крепко, чтобы компенсировать реактивную силу. Использовать только форсунку высокого давления, поставляемую вместе с машиной.
- **ВНИМАНИЕ:** Не допускается использование изделия детьми и лицами с ограниченными физическими и сенсорными способностями, а также лицами, не имеющими соответствующего опыта и навыков.
- **ВНИМАНИЕ:** Не допускается использование изделия детьми для игр даже под присмотром взрослых.
- **ВНИМАНИЕ:** Ни в коем случае не включайте аппарат для мойки под давлением до того, как развернут шланг высокого давления.
- **ВНИМАНИЕ:** Аккуратно сверните и уберите шланг так, чтобы не перевернуть аппарат для мойки под давлением.
- **ВНИМАНИЕ:** Когда шланг разворачивается или сворачивается аппарат должен быть выключен и в нем не должно быть избыточного давления.
- **ВНИМАНИЕ:** Риск взрыва. Не распылять горячих жидкостей.
- **ВНИМАНИЕ:** Для обеспечения безопасности машине используйте только оригинальные запчасти от производителя или утвержденного производителя.
- **ВНИМАНИЕ:** Не направлять струю на себя или других людей с целью очистки обуви или одежды.
- **ВНИМАНИЕ:** Вода, которая проходит через противоток, считается не питьевой.
- **ВНИМАНИЕ:** Перед выполнением каких-либо работ по техническому обслуживанию или очистке отключите аппарат от электрической сети.
- **ВНИМАНИЕ:** Неподходящие удлинители могут представлять опасность.
- **ВНИМАНИЕ:** При использовании удлинительного кабеля штекер и розетка должны быть водонепроницаемыми.

## Предохранительные устройства:

- **ВНИМАНИЕ:** Пистолет-распылитель снабжен предохранительной блокировкой. Во избежание случайного открытия ее следует включать при каждом перерыве в работе аппарата.
- Предохранительные устройства: пистолет-распылитель с предохранительной блокировкой, двигатель с защитой от электрической перегрузки (Кл. 1), насос с перепускным клапаном или остановом.
- Кнопка безопасности на пистолете служит не для блокировки рычага во время работы, а для предотвращения случайного открытия пистолета.
- **ВНИМАНИЕ:** Аппарат оснащён устройством для защиты двигателя: при вступлении в действие устройства, выждать несколько минут или, как альтернатива, отключить и снова подключить аппарат к электрической сети. При повторном возникновении проблемы, или при невключении, обратиться в ближайший сервисный центр.

## Условия для обеспечения устойчивости

- **ВНИМАНИЕ:** Устойчивость прибора гарантирована только в том случае, если он установлен на ровной поверхности.

## Важные советы по безопасности

- ▶ Перед запуском устройства тщательно проверьте его и убедитесь в отсутствии дефектов. В случае обнаружения внешних дефектов не включайте устройство и обратитесь к специалистам.
- ▶ Запрещено направлять струю высокого давления на людей или животных.
- ▶ Запрещено употреблять алкоголь или наркотические лекарства во время работы с устройством.
- ▶ Запрещено использовать устройство, находясь в воде.
- ▶ Запрещено прикасаться к электрической вилке мокрыми руками.
- ▶ Запрещено размещать электрические соединения в зоне попадания воды.
- ▶ Запрещено включать мойку без подключения к воде.
- ▶ Запрещено использовать для подключения горячую воду.

## Важные меры предосторожности

- ▶ **ПРЕДУПРЕЖДЕНИЕ!** При использовании данного аппарата всегда следует соблюдать основные меры предосторожности, в том числе следующие:
- ▶ Прочитайте все инструкции перед использованием продукта. Сохраните все инструкции по технике безопасности.
- ▶ Не используйте мойку, если вы устали или находитесь под воздействием алкоголя или наркотических медицинских препаратов.
- ▶ Риск травмы - не направляйте струю воды под высоким давлением на людей или животных.
- ▶ Никогда не пытайтесь чистить одежду или обувь на себе или на других людях.
- ▶ Не позволяйте детям использовать устройство.
- ▶ Чтобы снизить риск получения травмы, необходимо быть очень внимательным, когда мойка используется рядом с детьми.
- ▶ Изучите элементы управления для экстренной остановки работы
- ▶ Будьте внимательны - всегда следите за направлением струи высокого давления.
- ▶ Не допускайте нахождения посторонних в зоне работы. Оператор и все люди в непосредственной близости от места чистки должны соблюдать меры предосторожности, чтобы защитить себя от ударов частиц, смываемых во время работы. При эксплуатации пользуйтесь защитными очками и защитной одеждой.
- ▶ Всегда держите равновесие и стойте устойчиво, недопустимо использовать мойку, если есть возможность потери равновесия.
- ▶ Рабочая зона должна иметь достаточный дренаж, чтобы уменьшить возможность падения на скользких поверхностях.
- ▶ Следуйте инструкциям по техническому обслуживанию, указанным в данном руководстве.
- ▶ Чтобы снизить риск поражения электрическим током, сохраняйте все соединения сухими. Не прикасайтесь к токоведущим соединениям мокрыми руками.
- ▶ Изоляция сетевого кабеля не должна иметь повреждений и трещин. Если сетевой кабель поврежден, обратитесь в

авторизованный сервис и замените его.

## Символы

На этикетках на ваших инструментах и мануаль могут быть изображены символы. Они представляют собой важную информацию о продукте или инструкцию по его использованию.



Указывает на потенциальную опасность травмы.



Конструкция с двойной изоляцией.



Не подвергайте воздействию дождя и не используйте во влажных местах.



Чтобы снизить риск получения травмы, пользователь должен прочитать и понять руководство по эксплуатации перед использованием этого продукта.



Всегда надевайте защитные очки или защитные очки с боковыми щитками и, при необходимости, защитный лицевой щиток при работе с этим продуктом.



Чтобы снизить риск получения травмы, никогда не направляйте поток воды на людей или различные части тела.



Чтобы снизить риск получения травмы от отдачи, надежно держите пистолет обеими руками во время работы аппарата.



Неспособность использовать в сухих условиях и соблюдать безопасные методы может привести к поражению электрическим током.



Не направлять струю воды под высоким напором на людей, животных, включенное электрическое оборудование или на само устройство.



Машина не предназначена для подключения к водопроводу с питьевой водой



Отслужившие свой срок электроинструменты, принадлежности и упаковку следует сдавать на экологически чистую переработку отходов. Утилизируйте электроинструмент отдельно от бытового мусора!

### Обслуживание прибора с двойной изоляцией

- На изделии с двойной изоляцией не предусмотрено никаких средств заземления, и к изделию не следует добавлять средства для заземления.
- Обслуживание изделия с двойной изоляцией требует крайней осторожности и знания системы, и должно осуществляться только квалифицированным сервисным персоналом.
- Запасные части для изделия с двойной изоляцией должны быть идентичны деталям, которые они заменяют.
- Изделие с двойной изоляцией маркируется словами «DOUBLE INSULATION» или «DOUBLE INSULATED».
- Этот символ  также может быть обозначен на изделии.

### Использование удлинителей

- Использование удлинителя с этим продуктом не рекомендуется.
- Если вы должны использовать удлинитель, используйте только удлинители, которые предназначены для использо-

вания на открытом воздухе.

- Эти шнуры обозначены маркировкой приемлемо для использования с наружной техникой, хранить в помещении, пока не используется.
- Используйте только удлинители, имеющие электрический рейтинг не ниже номинала изделия.
- Осмотрите удлинитель перед использованием.
- Не используйте поврежденные удлинители!
- Не тяните за шнур, чтобы отсоединиться от розетки, всегда отключайте, потянув за штекер.
- Держите кабель удлинителя подальше от тепла и острых краев.

Всегда отсоединяйте удлинитель от розетки перед отсоединением аппарата от удлинителя.

### Подключение к электросети.

При подключении мойки к электросети следует выполнять следующие рекомендации:

- Установка мойки и подключение к электропитанию должны проводиться квалифицированным электротехником.
- При электропитании мойки рекомендуется использовать оборудование защиты от избыточного напряжения, которое отключает электропитание, если ток утечки на землю превысит 30 мА за период 30 мс.

### Основные правила использования мойки высокого давления

**Внимание!** Это устройство предназначено для использования только с холодной водой! Не используйте горячую воду в этом напорном очистителе.

- Никогда не запускайте очиститель давления без подачи воды. Запуск агрегата без подключения к водопроводу нанесет непоправимый ущерб агрегату.
- Используйте только чистую воду без всяких примесей. Если есть вероятность попадания в воду песка и других частиц, обязательно используйте дополнительный фильтр. Использование грязной воды поставит под угрозу длительный срок службы очистителя.
- Очиститель может использоваться для различных целей, включая мойку автомобилей, подок, террас, садовых дорожек, гаражей и т.д., где высокое давление необходимо для удаления грязи и мусо-



- ра.
- Поток воды под высоким давлением может повредить рабочую поверхность, если его не контролировать! Всегда сначала тестируйте струю.
- НИКОГДА не перемещайте устройство, потянув за шланг высокого давления. Используйте ручку, расположенную в верхней части устройства.
- Всегда держите пистолет высокого давления и палочку двумя руками. Держите одну руку на пистолете/спусковом крючке, поддерживая удлинитель пистолета другой рукой.

При дозировании моющего средства очиститель высокого давления наносит моющее средство на область очистки только при низком давлении. После нанесения моющего средства распылите моющее средство с рабочей зоны с помощью регулируемого сопла.

### Описание продукта и услуг



Прочтите все указания и инструкции по технике безопасности.

Несоблюдение указаний по технике безопасности и инструкций может привести к поражению электрическим током, пожару и/или тяжелым травмам.

Электрическая бытовая мойка высокого давления предназначена для чистки автомобилей, мотоциклов, катеров, фургонов, аллей, плитки, деревянных изделий, кирпичной кладки, решеток гриль, садовой мебели, газонокосилок, очистки садовых деревьев и т.д. На мойках установлен самовсасывающий насос, что позволяет подключать их к системе водопровода и другим источникам воды (дождевые бочки, ведра и т.д.).

Аппарат не рассчитан на профессиональное использование.

### Инструкции по сборке

Распаковка картонной упаковки После открытия коробки, пожалуйста, извлеките все детали и сверьте их со следующим списком компонентов, которые включены:

- A. Кронштейн для шланга высокого давления
- B. Держатель пистолета
- C. Выключатель ON/OFF
- D. Игла для очистки сопла
- E. Шланг высокого давления
- F. Штуцер с фильтром для подключения воды
- G. Пистолет

### H. Насадка-удлинитель

### Технические характеристики

Модель	RHP170-C
Напряжение	220В
Частота	50 Гц
Мощность	2200Вт
Макс. давление	170бар
Номинальный расход	450 л/ч
Макс. температура воды	50°C
Вес	8 кг

### Комплект поставки

Игла для очистки сопла	1 шт.
Шланг высокого давления	1 шт.
Штуцер с фильтром для подключения воды	1 шт.
Пистолет	1 шт.
Насадка-удлинитель	1 шт.
Сквозная заглушка иглы	1 шт.

### Примечание

Так как инструмент P.I.T. постоянно совершенствуется, компания оставляет за собой право вносить изменения в указанные здесь технические характеристики и комплектацию без предварительного уведомления.

### Шаг 1

Установите держатель пистолета как показано на рисунке ниже.



### Шаг 2

Прикрутите рукоятку к корпусу мойки с помощью прилагаемых винтов, как показано на рисунке ниже.

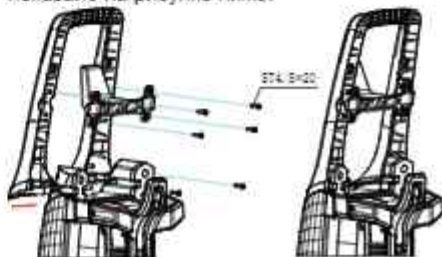

# P.I.T.

## Шаг 3



Вставьте насадку-удлиннитель (H) в пистолет (G). Нажмите и поверните удлинитель (H) по часовой стрелке до тех пор, пока он не зафиксируется.

## Шаг 4

Прикрепите шланг высокого давления (E) к пистолету (G). Вставьте шланг в разъем до характерного щелчка. Нажмите кнопку блокировки шланга, затем вы можете отсоединить шланг высокого давления.



## Шаг 5

Подключите шланг высокого давления (E) к разъему на очистителе высокого давления. Вставьте шланг в разъем до характерного щелчка. Для извлечения шланга: нажмите кнопку разблокировки в соответствии с направлением стрелки, после чего вы можете вытащить шланг высокого давления.

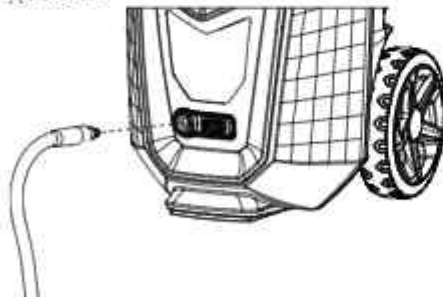

## Шаг 6

Прикрепите разъем водопроводного шланга к мойке. Перед тем, как прикрепить разъем к мойке, снимите транспортировочную заглушку, которая вставляется в разъем на мойке высокого давления перед отправкой и установите штуцер с фильтром для подключения воды. Примечание: на входном штуцере для воды всегда должен быть установлен фильтр, чтобы задерживать механические

## Мойка Высокого Давления

примеси, так как они могут повредить насос. Если фильтр не установлен, гарантия недействительна

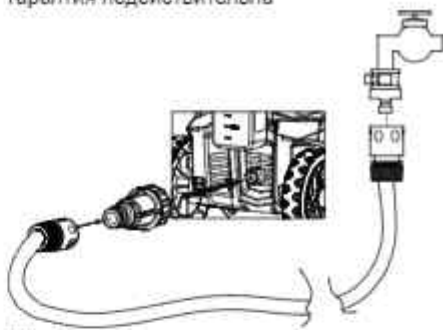

## Шаг 7

Подключение мойки к безнапорному источнику воды.

Максимальная высота всасывания составляет 0,5 м. Емкость с водой лучше располагать на одном уровне с мойкой, это облегчит работу насоса и продлит его срок службы. Наполните всасывающий шланг с обратным клапаном водой (в комплект поставки не входит). Вставьте шланг подачи воды в соответствующее соединение на мойке и поместите его в емкость с водой.

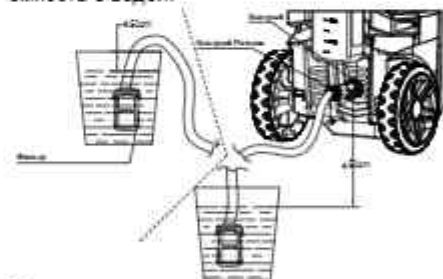

## Инструкция по эксплуатации



Это устройство предназначено для использования только с холодной водой! Не используйте горячую воду в этом очистителе давления!

### Запуск

После подключения мойки к источнику холодной воды выполните следующие действия:

- ▶ Убедитесь, что переключатель ON/OFF находится в положении OFF.
- ▶ Подключите садовый шланг к входному фитингу.
- ▶ Вставьте насадку-удлиннитель в пистолет.
- ▶ Установите ручку на основной корпус



мойки.

- ▶ Подключите шланг высокого давления к выпускному фитингу.
- ▶ Подключите шланг высокого давления к пистолету.
- ▶ Подключите регулируемую насадку-сопло.
- ▶ Полностью откройте клапан подачи воды.
- ▶ Прежде чем включить устройство, нажмите на спусковой крючок пистолета, чтобы вывести весь оставшийся воздух из насоса и шланга.
- ▶ Включите аппарат, повернув переключатель ON/OFF в положение ON и нажмите спусковой крючок.

**НАПОМИНАНИЕ:** Двигатель не работает непрерывно, только при нажатии на спусковой крючок.

– **ПРЕДУПРЕЖДЕНИЕ—РИСК ТРАВМЫ!** Аппарат начнет распыление при нажатии на спусковой крючок. При выключении аппарата после использования внутри шланга и мойки по-прежнему сохраняется высокое давление. Направьте пистолет в безопасном направлении и разрядите избыточное давление.

– **НИКОГДА** не направляйте поток воды высокого давления на людей или животных.

### Автоматическое включение/выключение

Очиститель давления оснащен автоматическим переключателем включения/выключения. Очиститель давления будет работать только тогда, когда выключатель питания находится в положении ON и спусковой крючок на пистолете нажат. Когда вы отпустите спусковой крючок, чтобы прекратить распыление воды через пистолет, двигатель мойки автоматически отключится. Просто снова нажмите на спусковой крючок, чтобы возобновить использование мойки. Чтобы прекратить использование напорного очистителя, отпустите спусковой крючок и переключите устройство в положение OFF. Устройство должно быть полностью выключено, пока оно не используется или находится без присмотра.

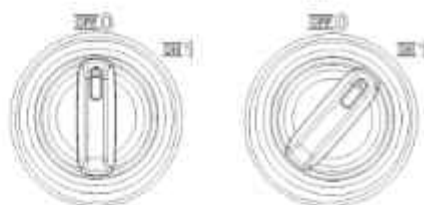

### Прокачка пистолета

Очень важно прокачать пистолет перед использованием очистителя высокого давления. Чтобы прокачать пистолет, просто подсоедините садовый шланг к очистителю высокого давления и нажмите на спусковой крючок ДО включения электропитания. Это позволяет удалить любой воздух, оставшийся внутри очистителя высокого давления и пистолета, перед использованием устройства. Продолжайте удерживать курок в течение примерно одной минуты, чтобы выпустить лишний воздух из устройства. Во время этой процедуры вода будет проходить через пистолет под низким давлением.

### Предохранительный замок пистолета

Этот очиститель высокого давления оснащен предохранителем спускового крючка пистолета. Если вы не используете очиститель давления, используйте предохранитель, чтобы предотвратить случайное включение распыления.



### Регулируемое распылительное сопло

Регулируемая насадка позволит использовать разнообразные схемы распыления от веерного (Рисунок 2) до прямой струи (Рисунок 1). При использовании очистителя высокого давления для очистки деревянных настилов, сайдинга, транспортных средств и т. д. всегда начинайте использовать веерный распылитель и начинайте распыление с расстояния не менее 36 дюймов, чтобы не повредить поверхность очищаемого материала. Всегда начинайте распыление с испытательного участка, свободного от людей и предметов.

Рисунок 1



Рисунок 2



- ▶ Предупреждение: струя высокого давления может быть опасной. Струя не должна быть направлена на людей, работающее электрооборудование или само устройство.
- ▶ Не направляйте струю на себя или других, чтобы почистить одежду или обувь.

### Чистка сопла

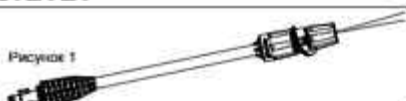
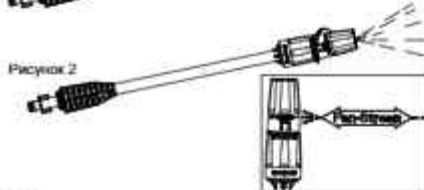
Когда сопло засорится, создается избыточное давление, что может вызвать скачок напряжения в аппарате. В комплект поставки входит игла для прочистки сопла, производите очистку по мере необходимости.

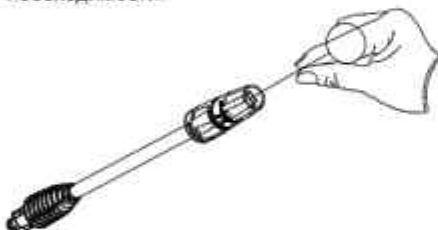

### Использование моющих средств

Моющее средство подается только при низком давлении.

Биоразлагаемые моющие средства специально разработаны для защиты окружающей среды и мойки. Эти моющие средства не засоряют фильтр и защитят внутренние части мойки для более длительного срока службы.

Встроенный дозатор моющего средства позволит вам наносить на рабочую поверхность различные виды жидкого моющего средства. Нанесение моющего средства происходит только при низком давлении. Вставьте регулируемую насадку в пистолет и поверните ее в положение «LOW», чтобы мойка высокого давления находилась в режиме низкого давления

(см. рисунок А ниже). Снимите крышку с резервуара для моющего средства и наполните его жидким моющим средством (см. рис. В ниже). Не наливайте воду в резервуар. Мойка высокого давления автоматически смешивает воду и моющее средство. Закончив нанесение моющего средства на рабочую поверхность, поверните регулируемую насадку в положение «HIGH» (см. рис. А ниже). В режиме высокого давления мойка не подает моющее средство.

**ВНИМАНИЕ!** После каждого использования бачка для моющих средств обязательно промойте его чистой водой.

Рисунок А



Рисунок В



**ВНИМАНИЕ:** никогда не используйте продукты с отбеливателем, хлором или любыми другими коррозионными материалами, включая жидкости, содержащие растворители (т.е. Газ, масла и т.д.). Тринатрийфосфат, аммиак или очиститель на кислотной основе. Эти химические средства повредят устройство и причинят повреждение очищаемой поверхности. Всегда читайте этикетку.

### Выключение очистителя давления

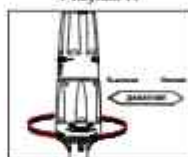
После завершения использования очистителя давления, выполните следующие действия, чтобы завершить работу:

Поверните выключатель очистителя в положение OFF.

Выключите подачу воды.

Перед отключением соединения шланга высокого давления направьте пистолет в безопасном направлении и нажмите на курок пистолета для сброса давления.

Отсоедините шланг высокого давления от мойки и пистолета.

Отсоедините садовый шланг от мойки.

Снимите быстроразъемную муфту с садового шланга и прикрепите к ниппельной части фитинга, установленного на очистителе высокого давления.

Удалите лишнюю воду из насоса, опрокинув устройство с обеих сторон, чтобы слить оставшуюся воду из впускных

и выпускных фитингов.

Снимите впускной фильтр и промойте водой, чтобы удалить грязь или мусор. Осушите резервуар моющего средства и смойте проточной водой.

Протрите оставшуюся воду на всех деталях и фитингах.

Задействуйте предохранитель пистолета. Храните очиститель высокого давления, детали и аксессуары в помещении с температурой выше 0°C (32°F).

### **Подготовка к зиме и длительному хранению**

Следуйте всем вышеперечисленным процедурам выключения. Дополнительно добавьте следующие шаги: После отключения подачи воды и перед отключением шланга высокого давления включите очиститель на 2-3 секунды, пока оставшаяся вода в насосе не выйдет. После этого немедленно выключите устройство.

Продолжение использования мойки высокого давления без подключений к водопроводу приведет к серьезным повреждениям устройства!

Всегда храните очиститель давления, детали и аксессуары в помещении с температурой выше 0 ° C (32 ° F).

**ПРЕДУПРЕЖДЕНИЕ:** несоблюдение этих требований инструкции по хранению приведет к повреждению насоса.

### **Обслуживание**

- ▶ Этот очиститель давления поставляется с закрытой системой смазки, поэтому добавление масла не требуется.
- ▶ Проверьте все шланги и аксессуары на наличие повреждений перед использованием.
- ▶ Периодически проверяйте входной фильтр на наличие мусора. Регулярно очищайте этот фильтр для максимальной производительности.

### **Советы по очистке**

Предупреждение: всегда проверяйте распылитель в свободном от людей месте, прежде чем распылять на предполагаемую очищаемую поверхность.

### **Деревянные и виниловые террасы**

Промойте террасу и прилегающую территорию пресной водой. Если используется моющее средство, заполните резервуар моющего средства и нанесите

на очищаемую область при низком давлении. Для достижения оптимальных результатов сократите рабочую площадь до небольших секций и очистите каждую секцию по одной. Дайте моющему средству полежать на поверхности течение нескольких минут, а затем смойте под высоким давлением. Не давайте моющему средству высохнуть. Всегда чистите слева направо и сверху вниз для достижения наилучших результатов. Промывайте под высоким давлением с помощью веерного распыления, сохраняя наконечник распылительного сопла на расстоянии не менее 6-9 дюймов от очищаемой поверхности. Соблюдайте дополнительное расстояние от зоны очистки при использовании узкой струи. Внимание: для более мягких пород дерева увеличьте расстояние от зоны очистки.

### **Цементные патио, камень и кирпич**

Промойте поверхность и прилегающую территорию пресной водой. Если используется моющее средство, заполните резервуар моющего средства и нанесите на очищаемую область при низком давлении. Промывайте под высоким давлением с помощью широкой струи в размашистыми движениями, сохраняя кончик распылительного сопла на расстоянии не менее 3-6 дюймов от очищаемой поверхности. Соблюдайте дополнительное расстояние от зоны очистки при использовании узкой струи.

### **Автомобили, лодки и мотоциклы**

Промойте поверхность пресной водой. Если используется моющее средство, заполните резервуар моющего средства и нанесите на очищаемую область при низком давлении. Для достижения наилучших результатов очищайте одну сторону за раз. Оставьте моющее средство на поверхности на несколько минут, но не позволяйте моющему средству высохнуть. Промойте под высоким давлением с помощью веерной струи подметающими движениями, удерживая кончик распылительной насадки на расстоянии не менее 8 дюймов от очищаемой поверхности. Держитесь на большем расстоянии от зоны очистки при использовании прямого распыления. Протрите поверхность насухо.

### **Грили для барбекю,**

**энергетическое оборудование и садовые инструменты**

Промойте поверхность пресной водой. Если используется моющее средство, заполните резервуар моющего средства и нанесите на очищаемую область при низком давлении. Оставьте моющее средство на поверхности на несколько минут, но не позволяйте моющему средству высохнуть. Промойте под высоким давлением с помощью веерной струи, удерживая кончик сопла на расстоянии не менее 1-3 дюймов от очищаемой поверхности. Держитесь на большем расстоянии от зоны очистки при использовании прямого распыления.

**Советы по устранению неполадок**

**КОГДА ПЕРЕКЛЮЧАТЕЛЬ НАХОДИТСЯ В ПОЛОЖЕНИИ «I», аппарат НЕ ЗАПУСКАЕТСЯ**

Вероятная причина	решение
Электрическая розетка неисправна	Проверьте вилку, розетку, предохранители
Напряжение недостаточное	соответствует ли напряжение
Кабель питания не подключен	подключите кабель питания

**Насос не достигает достаточного давления или блокируется**

Вероятная причина	решение
Засорился фильтр на входе воды	Снимите и очистите фильтр
Насос всасывает воздух	Затяните соединения/прокачайте систему
Всасывающие клапаны забиты/изношены	Очистите или замените клапаны
Диаметр садового шланга слишком мал	Замените садовым шлангом диаметром ¾ дюйма
Подача воды ограничена	Проверьте шланг на наличие перегибов или утечек.
Недостаточное водоснабжение	Полностью открытый источник воды

**Очиститель не поддерживает давление**

Вероятная причина	решение
Чрезмерное количество воздуха в водопроводе и насосе	Выключите агрегат и подачу воды. Прокачайте систему удерживая курок

**Очиститель создает чрезмерный шум**

Вероятная причина	решение
Впуск заблокирован	Проверка впускных клапанов
Клапаны изношены, загрязнены или забиты	Проверьте, очистите или замените клапаны
Фильтр загрязнен	Проверка, очистка или замена фильтра

**Двигатель перестает работать во время использования**

Вероятная причина	решение
Напряжение сети ниже рекомендуемого	Проверьте, соответствует ли напряжение

**Сервис**

- ▶ Ремонт вашего электроинструмента поручайте только квалифицированному персоналу и только с применением оригинальных запасных частей. Этим обеспечивается безопасность электроинструмента.
- ▶ Список авторизованных сервисных центров можно посмотреть на официальном сайте P.I.T. по ссылке: <https://pittools.ru/services/>

**Хранение и транспортировка**

- ▶ Храните инструмент в закрытых помещениях с естественной вентиляцией в упаковке при температуре воздуха от 10°C до +50°C и влажности воздуха не более 80%.
- ▶ Транспортировать продукцию можно любым видом закрытого транспорта в упаковке производителя или без нее, с сохранением изделия от механических повреждений, атмосферных осадков. Перед транспортировкой извлеките аккумулятор и сменный инструмент из инструмента.

**Утилизация**

 Отслужившие свой срок электроинструменты, принадлежности и упаковку следует сдавать на экологически чистую переработку отходов.

Утилизируйте электроинструмент отдельно от бытового мусора!

**Расшифровка Даты Изготовления Изделия**

No.	000000	00	00	000000
	Код продукта	Год	Месяц	Номер партии

Дата изготовления изделия зашифрована в серийном номере, напечатанном на корпусе инструмента. Первые 2 цифры обозначают год выпуска, следующие 2 цифры – месяц.

**Условия гарантийного обслуживания**

1. Настоящее гарантийное свидетельство является единственным документом, подтверждающим ваше право на бесплатное гарантийное обслуживание. Без предъявления данного свидетельства претензии не принимаются. В случае утери или порчи гарантийное свидетельство не восстанавливается.

2. Гарантийный срок указан в гарантийном сертификате. В течение гарантийного срока сервисная служба бесплатно устраняет производственные дефекты и производит замену деталей, вышедших из строя по вине изготовителя. На период гарантийного ремонта эквивалентный исправный инструмент не предоставляется. Заменяемые детали переходят в собственность служб сервиса.

Компания P.I.T. не несет ответственности за вред, который может быть причинен при работе с электроинструментом.

3. В гарантийный ремонт инструмент принимается в чистом виде, при обязательном наличии надлежащим образом оформленных документов: настоящего гарантийного свидетельства, гарантийного талона, с полностью заполненными полями, штампом торговой организации и подписью покупателя.

4. Гарантийный ремонт не производится в следующих случаях:

- при отсутствии гарантийного свидетельства и гарантийного талона или неправильном их оформлении;
- степень износа диаметра коллектора ротора двигателя превышает 0,4 мм (за исключением инструментов с бесщеточным двигателем);
- при совместном выходе из строя якоря и статора электродвигателя, при обугливание или оплавлении первичной обмотки трансформатора сварочного аппарата, зарядного или пуско-зарядного устройства, при оплавлении внутренних деталей, прожиге электронных плат и других случаях;
- если гарантийное свидетельство или талон не принадлежат данному электроинструменту или не соответствует установленному поставщиком образцу;
- по истечении срока гарантии;
- при попытках самостоятельного вскрытия или ремонта электроинструмента вне гарантийной мастерской;
- внесения конструктивных изменений и смазки инструмента в гарантийный период, о чем свидетельствуют, например, заломы на шлицевых частях крепежа корпусных деталей;
- при использовании электроинструмента в производственных или иных целях, связанных с получением прибыли, а также при возникновении неисправностей связанных с нестабильностью параметров электросети, превышающих нормы, установленные



ГОСТ;

- при неправильной эксплуатации, использованию электроинструмента не по назначению, указанному в инструкции по эксплуатации, установки на электроинструмент не предназначенных заводом-изготовителем насадок, дополнительных приспособлений и т.п.;

- при механических повреждениях корпуса, сетевого шнура и при повреждениях, вызванных воздействиями агрессивных средств и высоких и низких температур, попадании инородных предметов в вентиляционные решетки электроинструмента, а также при повреждениях, наступивших в результате неправильного хранения (коррозия металлических частей);

- при естественном износе деталей электроинструмента, в результате длительной эксплуатации (определяется по признакам полной или частичной выработки ресурса, сильного загрязнения, ржавчины снаружи и внутри электроинструмента, отработанной смазки в редукторе);

- при возникновении повреждений в связи с несоблюдением предусмотренных инструкцией условий эксплуатации (см. главу «Указание по технике безопасности» в инструкции).

- при повреждении изделия вследствие несоблюдения правил хранения и транспортировки;

- при сильном внутреннем загрязнении инструмента;

- при работе с перегрузкой бензоинструмента, изменении цвета чашки и муфты сцепления в результате перегрева;

- при обрыве шнура стартера при условии исправности остальных деталей пускового устройства;

- на все виды работ, выполняемые при периодическом техническом обслуживании (регулировки, чистке, замене расходных материалов и др.);

- на неисправности, возникшие в результате нарушения требований и правил эксплуатации, установленным паспортом изделия. Например, перегрев изделия, несоблюдение требований к составу и качеству топливной смеси, повлекших выход из строя поршневой группы (безусловным признаком этого является залегание поршневого кольца и/или наличие царапин и потертостей на внутренней поверхности цилиндра и поверхности поршня, разрушение или оплавление опорных подшипников

шатуна и поршневого пальца);

- на внешние и внутренние загрязнения, царапины, трещины, повреждения, возникшие в процессе эксплуатации или транспортировки;

- при работе электроинструментом с перегрузкой и заклиниванием оснастки, о чем свидетельствуют задиры, изменение цвета от температуры упорных и прижимных шайб, зажимного патрона, выхода из строя редуктора.

Профилактическое обслуживание электроинструмента (чистка, промывка, смазка, замена пыльников, поршневых и уплотнительных колец) в гарантийный период является платной услугой.

Срок службы изделия составляет 3 года.

Срок хранения – 2 года. Не рекомендуется к эксплуатации по истечении 2 лет хранения с даты изготовления, которая указана в серийном номере на этикетке инструмента, без предварительной проверки (определение даты выпуска смотрите ранее в Руководстве пользователя).

О возможных нарушениях, изложенных выше условий гарантийного обслуживания, владельцу сообщается после проведения диагностики в сервисном центре. Владелец инструмента доверяет проведение диагностики в сервисном центре в свое отсутствие.

Запрещается эксплуатация электроинструмента при проявлении признаков повышенного нагрева, искрения, а также шума в редукторной части. Для выяснения причин неисправности покупателю следует обратиться в гарантийную мастерскую.

Неисправности, вызванные несвоевременной заменой угольных щеток двигателя, устраняются за счет покупателя.

5. Гарантия не распространяется на:

- сменные принадлежности (аксессуары и оснастка), например: аккумуляторы, диски, ножи, сверла, буры, патроны, цепи, звездочки, цепные пилы, шины, элементы натяжения и крепления, головки триммеров, подошвы шлифовальных и ленточных машин, фильтры, головки шестигранные сменные насадки и т.п.

- быстроизнашивающиеся детали, например: угольные щетки, приводные ремни, сальники, защитные кожухи, направляющие ролики, направляющие, резиновые уплотнения, подшипники, зубчатые ремни и колеса, стволы, ленты тормоза, храповики и тросы стартеров, поршневые кольца и



т.п.

Замена их в течение гарантийного срока является платной услугой.

- шнуры питания, в случае повреждения изоляции. В данном случае потребитель должен быть уведомлен и ремонт (услуга платная) должен быть выполнен после согласия потребителя. Если потребитель не согласен на замену, то в любом ремонте этого инструмента будет отказано. Факт отказа должен быть зафиксирован в гарантийном талоне или квитанции сервисного центра и подписан владельцем.

**P.I.T. WARRANTY CERTIFICATE**

Product Name \_\_\_\_\_  
 Product Serial Number   
 Battery Serial Number   
 Charger Serial Number   
 Sale Date \_\_\_\_\_  
 Trade Organization Name \_\_\_\_\_

Place of seal

Dear customer!

Thank you for purchasing the P.I.T. tool, and we hope that you will be satisfied with your choice. In the process of manufacturing the P.I.T. tools pass multilevel quality control, if nevertheless your product will need maintenance, please contact the authorized P.I.T. service centers.

Attention!

When buying, ask a seller to check the completeness and operability of the tool, to fill out the Warranty Certificate, the Warranty Card (the boxes shall be filled out by a seller) and to affix the seal of the trade organization in the Guarantee Certificate and the Warranty Card.

Warranty

By this Warranty Certificate, P.I.T. company guarantees the absence of defects of the production nature.

In the event any of the above defects are detected during the warranty period, the specialized P.I.T. service centers shall repair the product and replace the defective spare parts free of charge.

The warranty period for P.I.T. electric machines is 12 months from the date of sale.

"The warranty maintenance terms acknowledged and accepted. The operability and completeness of the product are checked in my presence. No claims on quality and appearance."

Buyer's Signature \_\_\_\_\_ Sumame (legibly) \_\_\_\_\_

Phone \_\_\_\_\_

## ГАРАНТИЙНОЕ СВИДЕТЕЛЬСТВО НА ИНСТРУМЕНТ P.I.T.

Наименование изделия \_\_\_\_\_

Серийный номер изделия □□□□□□□□□□

Серийный номер аккумулятора □□□□□□□□□□

Серийный номер зарядного устройства □□□□□□□□□□

Дата продажи « \_\_\_\_\_ » \_\_\_\_\_

Наименование торговой организации \_\_\_\_\_

Уважаемый покупатель!

М.П.

Благодарим Вас за покупку инструмента P.I.T. и надеемся, что Вы останетесь довольны своим выбором.

При необходимости обслуживания Вашего изделия обращайтесь в авторизованные сервисные центры P.I.T. Все сервисные центры представлены на сайте [www.pittools.ru](http://www.pittools.ru)

**Внимание!**

При покупке требуйте у продавца проверки работоспособности инструмента и его комплектности, а также заполнения гарантийного свидетельства, гарантийного талона (графы «Заполняются продавцом») и простановки печати торговой организации в гарантийном свидетельстве и гарантийных талонах.

**Гарантия**

На основании данного гарантийного свидетельства компания P.I.T. гарантирует отсутствие дефектов производственного характера.

Если в течение гарантийного срока в Вашем изделии обнаружатся указанные дефекты, то специализированные сервисные центры P.I.T. бесплатно отремонтируют изделие и заменят дефектные запасные части.

Гарантийный срок на электроинструменты P.I.T. составляет 12 месяцев со дня продажи.

«С условиями гарантийного обслуживания ознакомлен(а). Работоспособность и комплектность изделия проверены в моем присутствии. Претензий к качеству и внешнему виду не имею».

Подпись покупателя \_\_\_\_\_ Фамилия (разборчиво) \_\_\_\_\_

Телефон \_\_\_\_\_

## P.I.T. WARRANTY CARD

Name _____ Serial Number _____ Sale Date _____ 20____ Date of Receipt from Repair _____ 20____	<b>P.I.T.</b>		<b>№ 1</b>
	Name _____		Place of Seal
	Serial Number _____		
	Sale Date _____ 20____		
	(Filled out by a Seller)		
	WARRANTY REPAIR CARD		
	Date of Acceptance for Repair _____ 20____		
	Application for Repair _____		
	Customer _____		
	Phone (Address) _____		
Cause of Application _____			
Date of Receipt from Repair _____ 20____			
The Tool is checked in my presence _____			
(The Order shall be performed in a Service Center) (Signature)			

Name _____ Serial Number _____ Sale Date _____ 20____ Date of Receipt from Repair _____ 20____	<b>P.I.T.</b>		<b>№ 2</b>
	Name _____		Place of Seal
	Serial Number _____		
	Sale Date _____ 20____		
	(Filled out by a Seller)		
	WARRANTY REPAIR CARD		
	Date of Acceptance for Repair _____ 20____		
	Application for Repair _____		
	Customer _____		
	Phone (Address) _____		
Cause of Application _____			
Date of Receipt from Repair _____ 20____			
The Tool is checked in my presence _____			
(The Order shall be performed in a Service Center) (Signature)			

Name _____ Serial Number _____ Sale Date _____ 20____ Date of Receipt from Repair _____ 20____	<b>P.I.T.</b>		<b>№ 3</b>
	Name _____		Place of Seal
	Serial Number _____		
	Sale Date _____ 20____		
	(Filled out by a Seller)		
	WARRANTY REPAIR CARD		
	Date of Acceptance for Repair _____ 20____		
	Application for Repair _____		
	Customer _____		
	Phone (Address) _____		
Cause of Application _____			
Date of Receipt from Repair _____ 20____			
The Tool is checked in my presence _____			
(The Order shall be performed in a Service Center) (Signature)			

## ГАРАНТИЙНЫЙ ТАЛОН P.I.T.

P.I.T.

Талон № 1

Наименование \_\_\_\_\_  
 Серийный номер \_\_\_\_\_  
 Дата продажи (« \_\_\_\_ » \_\_\_\_\_ 20\_\_  
 (Заполняется продавцом) Место печати  
 или штампа \_\_\_\_\_  
**КАРТА ГАРАНТИЙНОГО РЕМОНА**  
 Дата приема ремонт \_\_\_\_\_ 20\_\_  
 Заявка на ремонт \_\_\_\_\_  
 Заказчик \_\_\_\_\_  
 Телефон (адрес) \_\_\_\_\_  
 Причина обращения \_\_\_\_\_  
 Дата получения от ремонта \_\_\_\_\_ 20\_\_  
 Инструмент проверен в моем присутствии \_\_\_\_\_  
 (Заказ заполняется в Сервисном Центре) (Подпись) \_\_\_\_\_

Наименование \_\_\_\_\_  
 Серийный номер \_\_\_\_\_  
 Дата продажи \_\_\_\_\_ 20\_\_  
 Дата получения от ремонта \_\_\_\_\_ 20\_\_

P.I.T.

Талон № 2

Наименование \_\_\_\_\_  
 Серийный номер \_\_\_\_\_  
 Дата продажи (« \_\_\_\_ » \_\_\_\_\_ 20\_\_  
 (Заполняется продавцом) Место печати  
 или штампа \_\_\_\_\_  
**КАРТА ГАРАНТИЙНОГО РЕМОНА**  
 Дата приема ремонт \_\_\_\_\_ 20\_\_  
 Заявка на ремонт \_\_\_\_\_  
 Заказчик \_\_\_\_\_  
 Телефон (адрес) \_\_\_\_\_  
 Причина обращения \_\_\_\_\_  
 Дата получения от ремонта \_\_\_\_\_ 20\_\_  
 Инструмент проверен в моем присутствии \_\_\_\_\_  
 (Заказ заполняется в Сервисном Центре) (Подпись) \_\_\_\_\_

Наименование \_\_\_\_\_  
 Серийный номер \_\_\_\_\_  
 Дата продажи \_\_\_\_\_ 20\_\_  
 Дата получения от ремонта \_\_\_\_\_ 20\_\_

P.I.T.

Талон № 3

Наименование \_\_\_\_\_  
 Серийный номер \_\_\_\_\_  
 Дата продажи (« \_\_\_\_ » \_\_\_\_\_ 20\_\_  
 (Заполняется продавцом) Место печати  
 или штампа \_\_\_\_\_  
**КАРТА ГАРАНТИЙНОГО РЕМОНА**  
 Дата приема ремонт \_\_\_\_\_ 20\_\_  
 Заявка на ремонт \_\_\_\_\_  
 Заказчик \_\_\_\_\_  
 Телефон (адрес) \_\_\_\_\_  
 Причина обращения \_\_\_\_\_  
 Дата получения от ремонта \_\_\_\_\_ 20\_\_  
 Инструмент проверен в моем присутствии \_\_\_\_\_  
 (Заказ заполняется в Сервисном Центре) (Подпись) \_\_\_\_\_

Наименование \_\_\_\_\_  
 Серийный номер \_\_\_\_\_  
 Дата продажи \_\_\_\_\_ 20\_\_  
 Дата получения от ремонта \_\_\_\_\_ 20\_\_





# P.I.T.

## Media account

---

 [pit\\_global](#)  [PIT Global](#)  [YouTube](#) [PIT Global](#)

 +7 7073005064 +86 15305798923  [bod@pit-tools.com](mailto:bod@pit-tools.com)  [www.pit-tools.com/](http://www.pit-tools.com/)